

DC 2800 EX

Артикул 9496



руководство пользователя

серийный номер:

Компания Dustcontrol оставляет за собой право изменять спецификацию без особого предупреждения или обязательств по изменению ранее поставленной продукции. Dustcontrol не отвечает за ошибки или опечатки в данном каталоге.

Производитель:

Dustcontrol AB
Box 3088, Kumla Gårdsväg 14
SE-145 03 Norsborg
Тел: + 46 8 531 940 00
Факс: + 46 8 531 703 05
support@dustcontrol.se
www.dustcontrol.com

Продавец:

ЗАО "СовПлим"
Шоссе Революции, 102-2
195279, Санкт-Петербург, Россия
Тел: +7-812-33-500-33
Факс: +7-812-227-26-10
<http://www.sovplym.ru>
<http://www.sovplym.com>

Содержание

Меры безопасности _____	3	Устранение неполадок _____	6
Техническая информация _____	3	Гарантия _____	7
Описание _____	4	Запасные части _____	8-9
Эксплуатация _____	4	Сертификат CE _____	10
Обслуживание _____	5	Dustcontrol в мире _____	11
Опции _____	6	_____	_____

Меры безопасности

Перед использованием устройства прочитайте все инструкции и сохраните данное руководство.

Осторожно! При использовании электрических устройств необходимо соблюдать основные меры предосторожности для снижения риска возникновения пожара, получения удара током и других травм:

1. Рабочая среда

Не используйте под дождем, в сырых или мокрых местах или в присутствии легко воспламеняемых жидкостей или газов.

2. Пренагрузка

Не позволяйте устройству работать при полностью закрытом входе. Следуйте правилам, соответствующим материалу с которым вы работаете. Не используйте устройство в целях, для которых оно не предназначено.

3. Травмы

Не допускайте контакта всасывающей трубы с телом. Сила всасывания может повредить сосуды в коже. Не производите самостоятельно ремонт электрических частей. Это может привести к травмам.

4. Шнур питания

Никогда не тяните устройство за шнур питания. Держите шнур в стороне от тепла и острых краев. Регулярно проверяйте шнур на наличие повреждений.

5. Важная деталь

При очистке и обслуживании устройства отсоединяйте шнур питания от источника питания.

6. Используйте устройство аккуратно

Держите устройство в чистоте и следите за плотностью прокладок и целостностью шланга. Следуйте инструкциям. Держите ручки чистыми от масла и смазки.

7. Проверка повреждений

Перед использованием, необходимо тщательно проверить устройство на отсутствие повреждений. Если какие-то части требуют ремонта, он должен быть произведен авторизованным сервисным центром Dustcontrol.

8. Предупреждение

Используйте аксессуары и запасные части из каталога Dustcontrol. При использовании неправильных или нелицензионных запчастей (особенно фильтра), опасная для здоровья пыль может проходить устройство и наносить вред здоровью персонала.

ТЕХНИЧЕСКИЕ ДАННЫЕ

ВхГхД	990x420x4000 мм
Вес	19 кг
Вход	X 50 мм
Сбор в контейнер	40 л
Длина шланга, макс	5 м, ф 38 мм
Поток, макс	200 м ³ /ч
Макс. разрежение	21 кПа
Потребляемая мощность	1100 Вт
Площадь фильтра	1.5 м ²
Степень фильтр ции (EN 60335-2-69, Класс M)	99.9 %
Площадь микрофильтра	0.85 м ²
Степень разделения микрофильтра (EN 1822-1)	HEPA H13
(EN 60335-2-69, Класс H)	99.995%
Уровень шума */	< 70 дБ(A)

*/ Уровень шума на высоте 1,6м и удалении 1м, в соответствии с

DIN 45635 Раздел 1 (4/84) на открытом пространстве при максимальном потоке воздуха.

Описание

Устройство следует использовать для всасывания и отделения сухой пыли. Оно было разработано для работ во взрывоопасных средах для производств с высокими требованиями к чистоте: пищевые, производства электроники, деревообрабатывающие

DC 2800 EX устойчивое, прочное и надежное устройство. Оно подходит для точечного удаления вредных веществ при различных задачах: например для шлифовки и уборки. Устройство может эксплуатироваться при температурах от 0°C до +50°C.

Устройство отвечает требованиям для отделения вредной пыли.

ATEX

Двигатель устройства отвечает требованиям зоны 22 стандарта ATEX. Сопутствующие аксессуары также отвечают требованиям зоны 22 ATEX.

Эксплуатация

Подсоедините устройство к подходящему источнику питания, учитывая требования на идентификационной пластине. При необходимости использования удлиняющего провода, допустимо использовать только провода защищенные от влаги.

DC 2800 EX оснащен лампой, сигнализирующей необходимость очистки или замены фильтра. Обычно фильтр очищается один или два раза в день. Для выполнения очистки устройство должно быть включено.

Ослабьте трубку от всасывающей трубы и нажмите на пластиковую клетку напротив черной остановочной головки на выходном канале, чтобы в циклоне было создано максимальное давление. Откройте порт на боку устройства от трех до шести раз. Обратные импульсы воздуха очистят фильтр.

Контейнер под циклоном необходимо очищать при заполнении на 2/3.

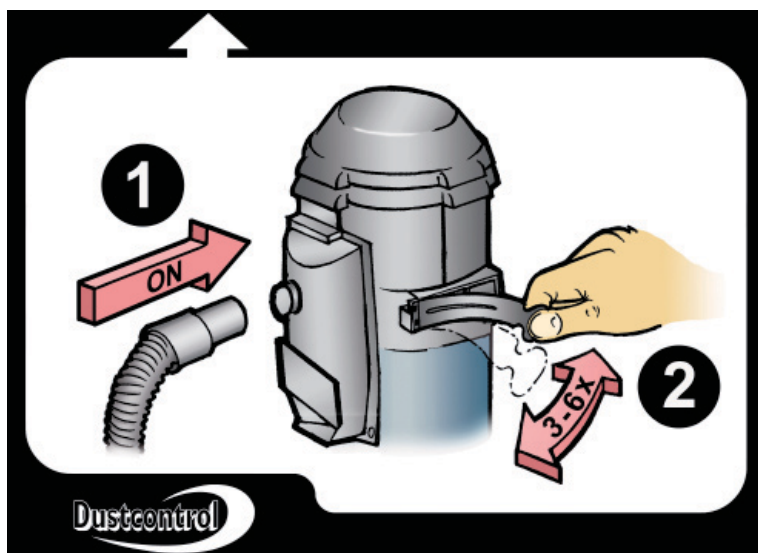

Обслуживание

При очистке и обслуживании устройства, шнур питания должен быть отсоединен от источника питания.

Фильтр тонкой очистки следует менять как минимум раз в год. Если устройство используется с микрофильтром/HEPA фильтром, их следует заменять через каждые 300 часов работы. При замене фильтров пользуйтесь защитой для дыхательных путей. Необходимо следить за тем, чтобы при замене фильтров не подвергать незащищенных людей воздействию вредной пыли. Использованные фильтры следует упаковывать в пластиковый мешок и утилизировать должным образом.

При замене фильтров проверьте прокладку. Плохое уплотнение может привести к выбросу вредной пыли.

Регулярно проверяйте целостность кабеля питания.

Производительность DC 2800 EX следует проверять как минимум раз в год, так как используется во взрывоопасных средах. Изношенные детали следует заменять. Dustcontrol не несет ответственности за устройства, укомплектованные неоригинальными запчастями.

Вентилятор не требует обслуживания.

Замена HEPA фильтра:

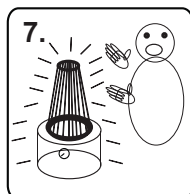
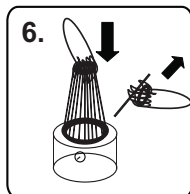
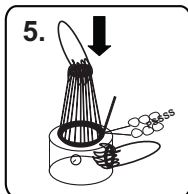
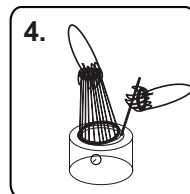
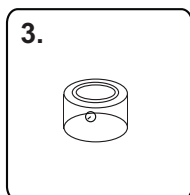
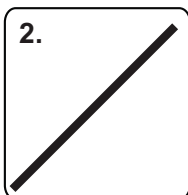
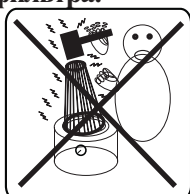

Замена фильтра:

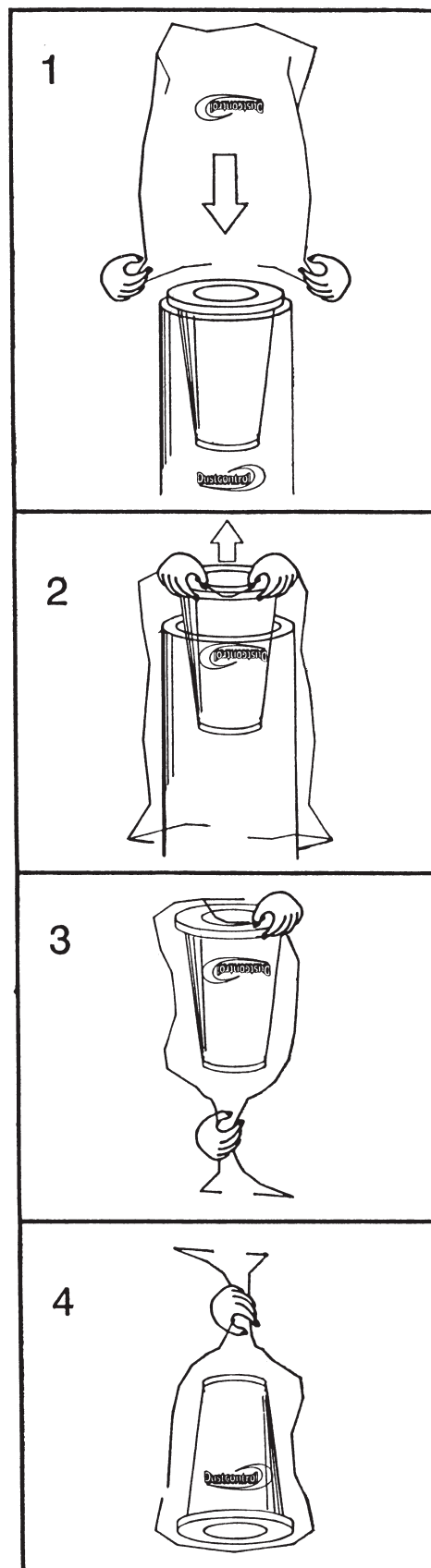

УСТРАНЕНИЕ НЕПОЛАДОК

Проблема	Причина	Решение
<p>вентилятор не запускается</p>	<p>Устройство не подключено клинило вентилятор</p>	<p>Проверьте подключение вызовите сервисную службу</p>
	<p>температура более 55</p>	<p>отключите устройство от сети подождите 30мин ключите снова</p>
<p>вентилятор останавливается сразу после запуска.</p>	<p>сработал предохранитель клинило вентилятор</p>	<p>Замените предохранитель. вызовите сервисную службу</p>
	<p>температура более 55</p>	<p>отключите устройство от сети подождите 30мин ключите снова</p>
<p>вентилятор работает, но нет всасывания</p>	<p>не подключены линии забора</p>	<p>подключите линии забор и устраните засор</p>
	<p>сплошная неподходящая плотность мембран</p>	<p>замените мембраны</p>
<p>вентилятор работает, но всасывание слабое</p>	<p>забиты фильтры линии коммуникации забиты</p>	<p>замените или очистите линии замените или очистите фильтры замените линии</p>
	<p>проверьте линии</p>	<p>линии запутаны</p>
	<p>вентилятор неправильно установлен</p>	<p>проверьте крепление</p>
	<p>проверьте и очистите</p>	<p>изклонился сорилась</p>
<p>устройство выдувает пыль</p>	<p>фильтры порваны или неправильно установлены</p>	<p>проверьте фильтры</p>
<p>громкие звуки при работе устройства</p>	<p>ломка двигателя</p>	<p>вызовите сервисную службу</p>

Аксессуары

Описания	№ детали	Другие аксессуары — см. каталог Dustcontrol
Тонкий фильтр, полиэстер	42028	
онкий фильтр, целлюлоза	42029	
Микрофильтр	42027	
л стиковы ме ок	42112	

Гарантия

Гарантийный период составляет полтора года с момента отгрузки со склада, при работе в одну смену, или соответствующий срок при работе в несколько смен. Гарантия покрывает заводской брак. Гарантия не распространяется на устройства оснащенные неоригинальными запасными частями.

Гарантийный ремонт должен выполняться только авторизованным дилером Dustcontrol. Несанкционированный ремонт аннулирует данную гарантию.

DC 2800 EX

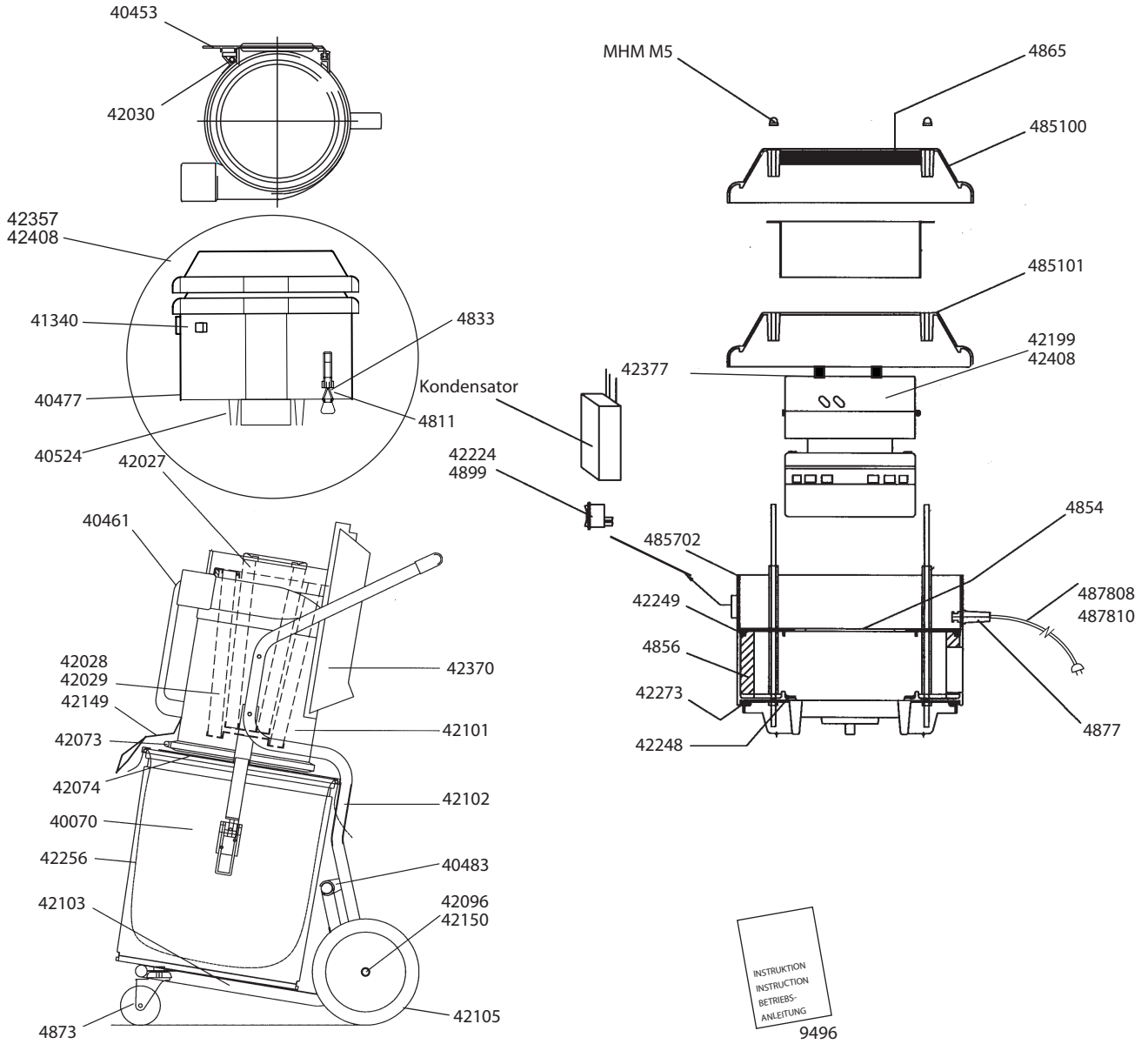

Запасные части

Русский

Арт.	Описание	Арт.	Описание	Арт.	Описание
40070		42030	Пружина	4873	
40453	Тряпка для чистки фильтра	42073	Стяжное кольцо	4877	Защита от перегиба
40461	Рукоятка	42096	Ось, для колес	487808	110
40477	рокл дк	42101	иклон	487810	230
40483	омут	42102	Шасси	4899	
41340	р сн я линз , индик тор	42103	Шасси, низ	9496	
42027	НЕРА фильтр	42105	олесо		
42028	Тонкий фильтр, полиэстер	42149	репление шл нг		
42029	Тонкий фильтр, целлюлоза	42150	Шайба		
		42199	виг тель вентилятор 230		
		42407	виг тель вентилятор 120		
		42224	ереключ тель		
		42248	рокл дк		
		42249	-кольцо		
		42256	л стиковый мешок		
		42273	рокл дк		
		42377	рокл дк		
		42357	ожух вентилятор 230		
		42408	ожух вентилятор 120		
		4811	щелк		
		4833	етля		
		485100	ельн я крышк		
		485101	рышк с отверстием		
		4854	л стин		
		42370	Кожух выхода		
		4856	вукоизоляциядля 485702		
		4863	рокл дк		
		4865	вукоизоляция для 485100		

Д

DC 2800 EX



ЗАЯВЛЕНИЕ О СООТВЕТСТВИИ

Русский

Мы заявляем, что несем ответственность за соответствие данного продукта стандартам в соответствии со следующими Директивами: 98/37/EC, AFS 1994:48, 94/9/EG, EN 60204-1, VDE 011 3A2/381 and DIN 57113A2.

Серийный Номер и год выпуска указаны на шильде на устройстве.

На устройстве также должна быть маркировка EEx e II 3D T6.

При внесении несогласованных изменений или использовании неоригинальных фильтров, мы снимаем с себя всякую ответственность.

Stockholm 2005-04-01

DUSTCONTROL AB

Johann Haberl

DUSTCONTROL В МИРЕ

SE - Головной офис

Dustcontrol AB
Box 3088
Kumla Gårdsväg 14
SE-145 03 Norsborg
Тел: +46 8 531 940 00
Факс: +46 8 531 703 05
support@dustcontrol.se
www.dustcontrol.com

AT

Dustcontrol Ges.m.b.H.
Herzog-Odilo-Straße 101
AT-5310 Mondsee
Tel: +43 62 32-39 72-0
Fax: +43 62 32-39 72-6
info@dustcontrol.at
www.dustcontrol.at

CA

Dustcontrol Canada Inc.
664 Welham Road CA-Barrie,
Ontario L4N 9A1 Tel:
+1 705 733 1613
Toll free: +1 877 844 8784
Fax: +1 705 733 1614
info@dustcontrol.ca
www.dustcontrol.ca

CH

Rosset Technik Maschinen
und Werkzeuge AG Ebersmoos
CH-6204 Sempach-Stadt
Tel: +41 41 462 50 70
Fax: +41 41-462 50 80
info@rosset-technik.ch
www.rosset-technik.ch

DE

Dustcontrol GmbH
Siedlerstraße 2
DE-71126 Gäufelden-Nebringen
Tel: +49 70 32-97 56 0
Fax: +49 70 32-97 56 33
info@dustcontrol.de
www.dustcontrol.de

DK

aktieselskabet 4a
Tømrervej 7-9
DK-6710 Esbjerg
Tel: +45 7515 1122
Fax: +45 7515 8269
esbjerg@4a.dk
www.4a.dk

V. Løwener A/S

Smedeland 2
DK-2600 Glostrup
Tel: +45 43 200 300
Fax: +45 43 430 359
vl@loewener.dk
www.loewener.dk

ES

Barin, s.a.
C/ Cañamarejo, Nº 1
Poligono Industrial
Rio de Janeiro
28110 Algete - Madrid
Tel: +34 91 6281428
Fax: +34 91 6291996
info@barin.es
www.barin.es

FI

Dustcontrol FIN OY
Valuraudankuja 6
FI-00700 Helsinki
Tel: +358 9-682 4330
Fax: +358 9-682 43343
dc@dustcontrol.fi
www.dustcontrol.fi

FR

Dustcontrol AB France
Kumla Gårdsväg 14
SE-14563 Norsborg
Tel: +46 8 53194016
Fax: +46 8 531 703 05
hk@dustcontrol.se
www.dustcontrol.com

HU

Vandras Kft
HU-1211 Budapest
Kossuth L. u. 65 III.29
Tel: +36-1-427-0322 Mobile:
+36-20-9310-349
Fax: +36-1-427-0323
vandras@t-online.hu
www.vandras.hu

IT

Airum srl
Via dell'idraulico 4
Zona Roveri IT-40127
Bologna Tel: +39 051
6025072 Fax: +39
051 534778 info@airum.com
www.airum.com

KR

E. S. H Engineering Co.
671-267 Sungsu1ga 1dong
Sungdonggu (P.O)133-112
KR-Seoul Korea
Tel: +82 (0)2 466 7966
Fax: +82 (0)2 466 7965
lgo98@kornet.net
www.esheng.co.kr

MY

Blöndal Städa (M) Sdn. Bhd.
Blöndal Building, Jalan Penyair,
Nations Office, MY-40150
Shah Alam
Tel: +60 603 5569 1888
Fax: +60 603 5569 1838
plim@blondal.net
www.blondal.net

NL

All In Techniek Nunspeet B.V.
Industrieweg 62 D-E
NL-8071 CV Nunspeet
Tel: +31 341-25 07 26
Fax: +31 341-25 07 36
info@allintechniek.nl
www.allintechniek.nl

NO

Teijo Norge A.S
Husebysletta 21
Postboks 561
NO-3412 Lierstranda
Tel: +47 3222 6565
Fax: +47 3222 6575
firmapost@teijo.no
www.teijo.no

PL

Roboprojekt Sp. z. o.o.
ul. Kielecka 30
PL-42-470 Siewierz
Tel: +48 32 672 89 16
Fax: +48 32 672 88 08 roboprojekt.arw@roboprojekt.pl
www.roboprojekt.pl

PT

Metec-Mecano Técnica, Lda.
Campo Pequeno, 38
PT-1000-080 Lisboa
Tel: +351 21 7970291
Fax: +351 21 7963485
geral@metec.pt
www.metec.pt

UK

Dustcontrol UK Ltd.
Old Barn, Home Farm
Business Park
Church Way, Whittlebury,
Northants NN12 8XS
England - GB
Tel: +44 1327 858001
Fax: +44 1327 858002
sales@dustcontrol.co.uk
www.dustcontrol.co.uk

US

Dustcontrol Inc.
6720 Amsterdam Way US-
Wilmington NC 28405
Tel: +1 910-395-1808
Fax: +1 910-395-2110 info@dustcontrolusa.com
www.dustcontrolusa.com

www.dustcontrol.com